

somfy.es

# Elixo e Ixengo

La elección profesional para el accionamiento de puertas correderas y cancelas batientes

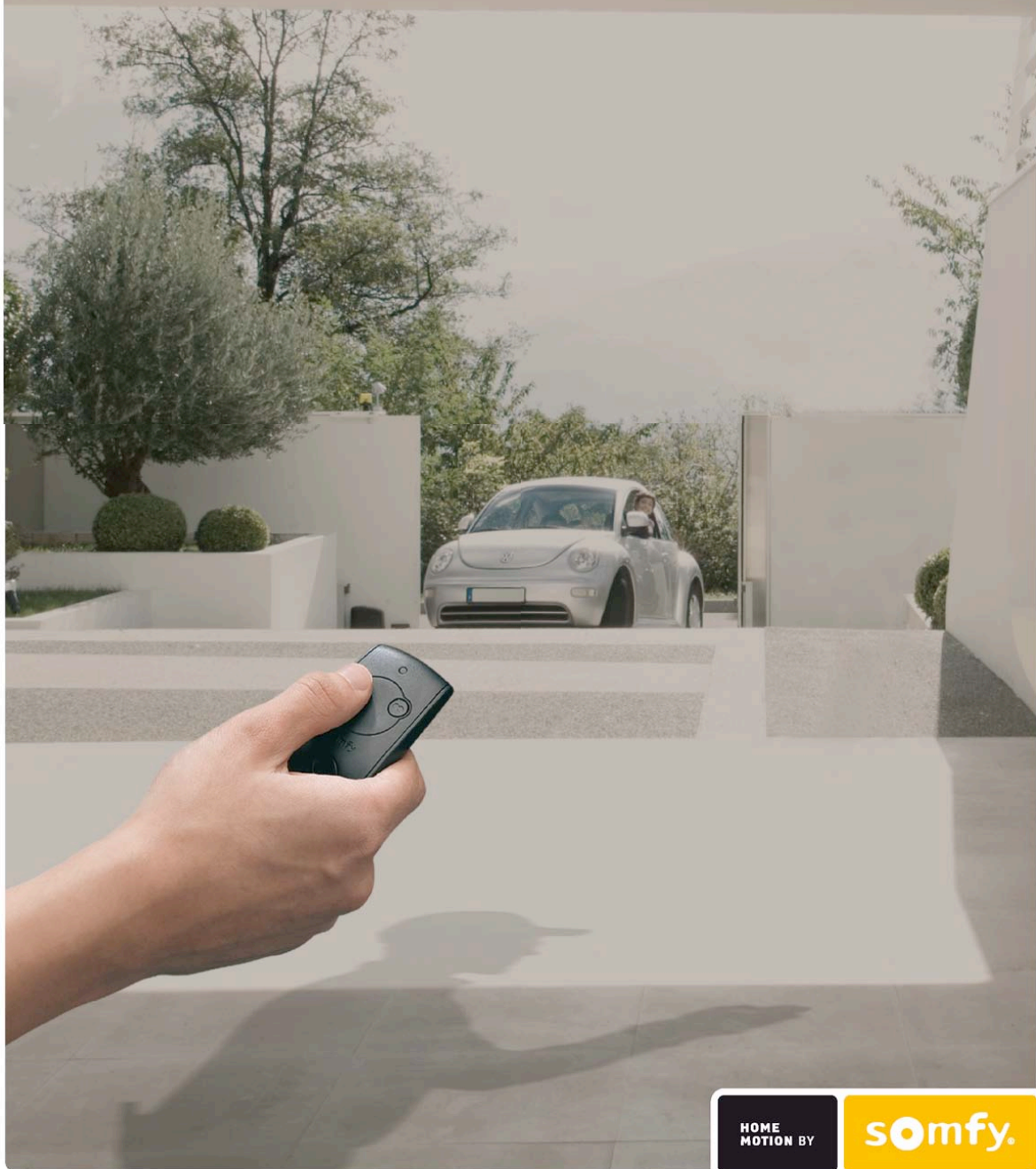

HOME  
MOTION BY

somfy.

## La gama Elixo e Ixengo constituyen una excelente oportunidad para ampliar la oferta del profesional de las puertas y de los accesos.

Gracias a las cualidades y a la tipología de los motores Somfy, el profesional instalador puede convertirse en especialista de la motorización de la casa.

Nuestra propuesta quiere ofrecer al profesional unas soluciones globales aptas para actuar en situaciones en las que se tenga que responder en términos de fiabilidad:

La **Tecnología Radio Somfy** garantizará la compatibilidad con otros automatismos de la casa con accionamiento Somfy. Una oportunidad para que se pueda evolucionar la instalación de vuestros clientes de forma rápida y en todo momento.

Una real **simplicidad y rapidez** de montaje es una cualidad esencial para una gestión óptima y rentable de sus instalaciones.

Una oferta de **servicios específicos** como programas de formación, soluciones logísticas y soporte técnico.

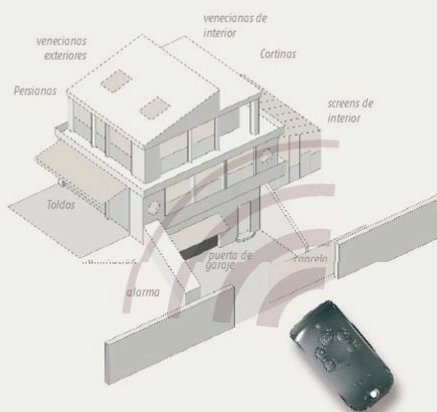



### Home Motion by Somfy

Gracias a la radio tecnología de Somfy, la cancela será compatible con todos los otros automatismos del hogar.

## ¡Convencer al cliente!

La motorización de puertas con el accionamiento de otros elementos del hogar:

Un buen elemento para valorizar el hogar, un punto fuerte de seguridad y de confort doméstico.

-  **LIBERTAD:** Un solo punto de mando para todos los automatismos del hogar con Radio Tecnología Somfy.
-  **COMODIDAD:** Abertura rápida y cierre automático. Abertura parcial para paso de peatones o ciclistas.
-  **SEGURIDAD:** Detección automática de obstáculos. Batería opcional para cortes de corriente. Posibilidad de desembrague manual. Instalación conforme con las normas europeas. Garantía 3 años.



## Radio Technology Somfy®, un estándar consolidado

- Sistema ampliable: El sistema exclusivo de Somfy permite empezar motorizando un solo elemento como una cancela y, otro día, continuar con la automatización de aberturas y accesos de la casa sin tener que rehacer toda la instalación de la casa. La RTS evoluciona en función de la progresión de las necesidades de los clientes.
- La tecnología radio de Somfy está al abrigo de las perturbaciones y es inviolable.



# Elixo 500 RTS

CORREDERA



- + **De apertura rápida:** velocidad de 20 cm/s con **detección de obstáculos** y paro suave.
- + Para puertas correderas **de hasta 500 kg** residenciales o pequeños colectivos.
- + Sistema de **programación por auto-aprendizaje** que permite una instalación rápida.
- + **Parámetros ajustables** que permite una instalación a medida con visualización de **programación en pantalla LCD**.
- + **Apertura peatonal y sistema de desbloqueo** con llave.
- + Incorpora **receptor radio RTS y 2 mandos**.

CARACTERÍSTICAS TÉCNICAS	ELIXO 500 KIT STANDARD 24 Vdc
Alimentación	230 V 50 Hz
Tensión motor	24 V
Potencia absorbida	70 W
Módulo piñón	4 mm (14 dientes)
Velocidad de abertura	12 m/min
Detección de obstáculo	Limitador de Par electrónico
Mando electrónico	Integrada con pantalla LCD
Temperatura máx. y mín. de funcionamiento	-15° C / +40° C
Índice de protección	IP 24
Frecuencia del mando RTS	433.42 Mhz
Nº de mandos programables	36

## Pack Elixo 500 RTS Ref. 1216140

Contiene:

- 1 motor con cuadro y receptor integrado
- 1 antena
- 2 mandos multicanal
- 1 placa soporte

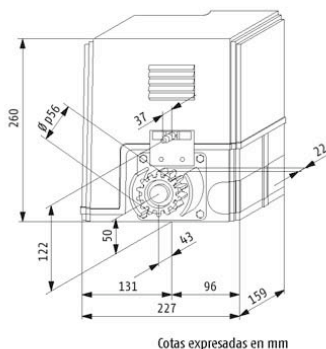
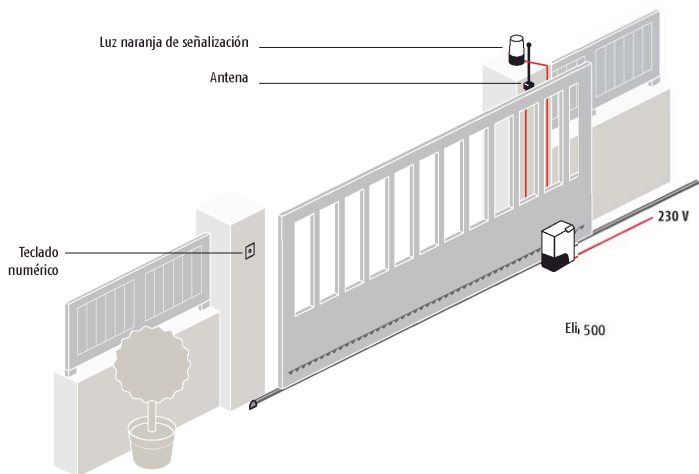

Cotas expresadas en mm

### ACCESORIOS OPCIONALES



Batería de emergencia  
Ref. 9014612



1 m de cremallera de nylon  
reforzado con acero  
fijación a base  
Ref. 9011089